

Montageanleitung

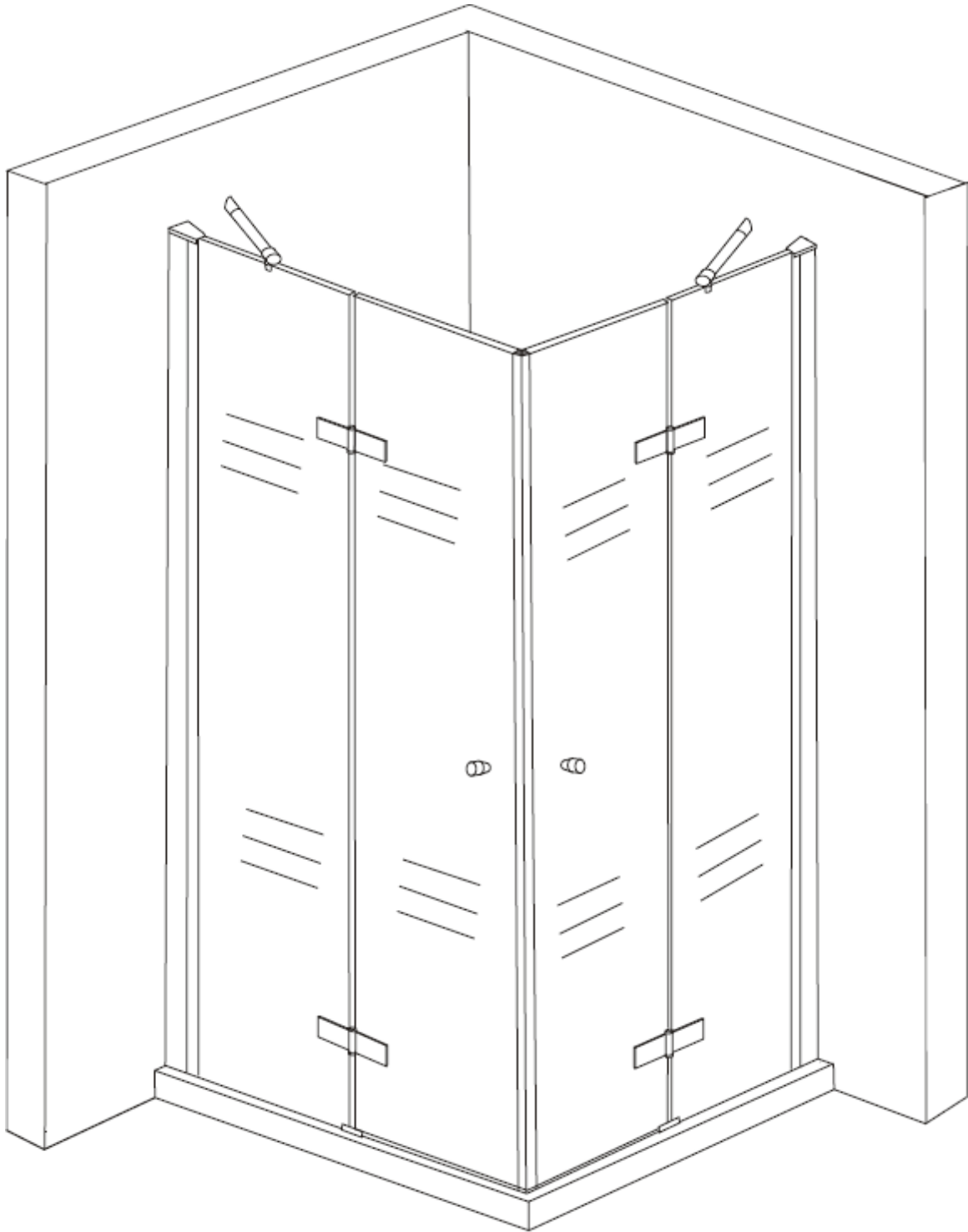

RoHS **CE** **ISO9001:2000**

Benötigtes Werkzeug

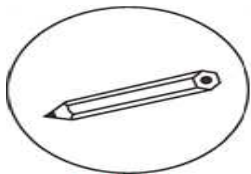

Bleistift

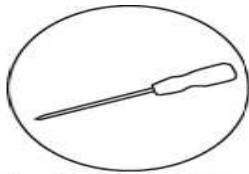

Schraubendreher(Kreuz)

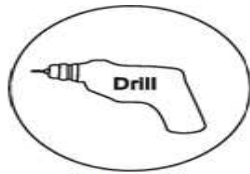

Bohrmaschine

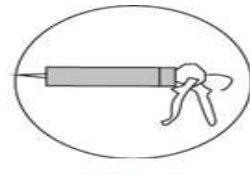

Silikongel

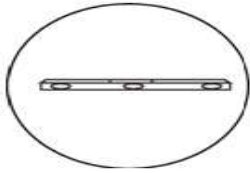

Wasserwaage

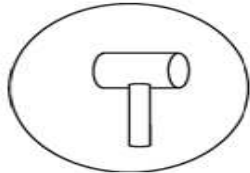

Gummihammer

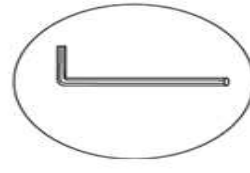

Imbusschlüssel

Teileliste

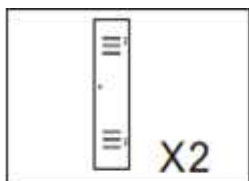

Glas-Tür

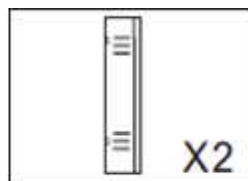

Wand-Glas



Profil-Schraube

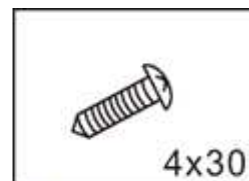

Wand-Schraube



CT-8DSTW180



CT-8BMX90



PJ-4579

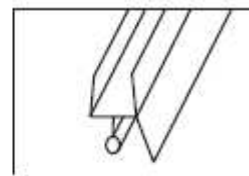

CT-8DSTQ

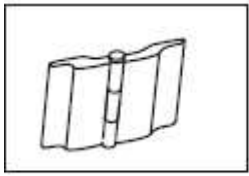

HY-3304

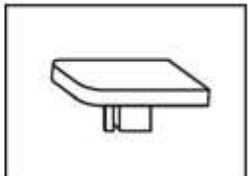

PJ-4509

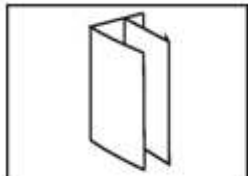

Wand-Profil

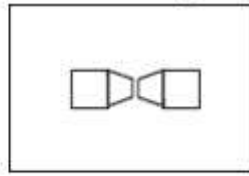

LS-1201

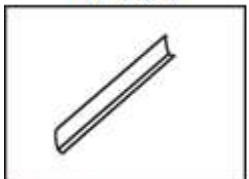

Profil-Abdeckung



Wanddübel

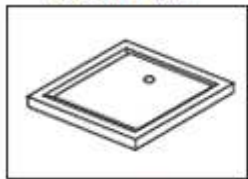

Duschtasse



PJ-4317



LG-2004

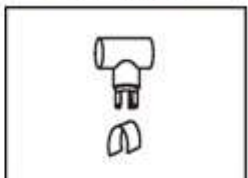

PJ-4416

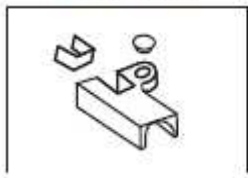

PJ-4527/4526(2X)

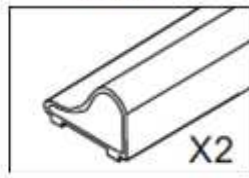

Schwallleiste



PJ-4514/4515

Markieren Sie als erstes die Montagelinien

| Maße | Wandprofil | L1 | L2 |
|-----------|------------|-----|-----|
| 800 x 800 | Vorbohrung | 770 | 770 |
| 800 x 900 | Vorbohrung | 770 | 870 |
| 900 x 750 | Vorbohrung | 870 | 720 |
| 900 x 900 | Vorbohrung | 870 | 870 |

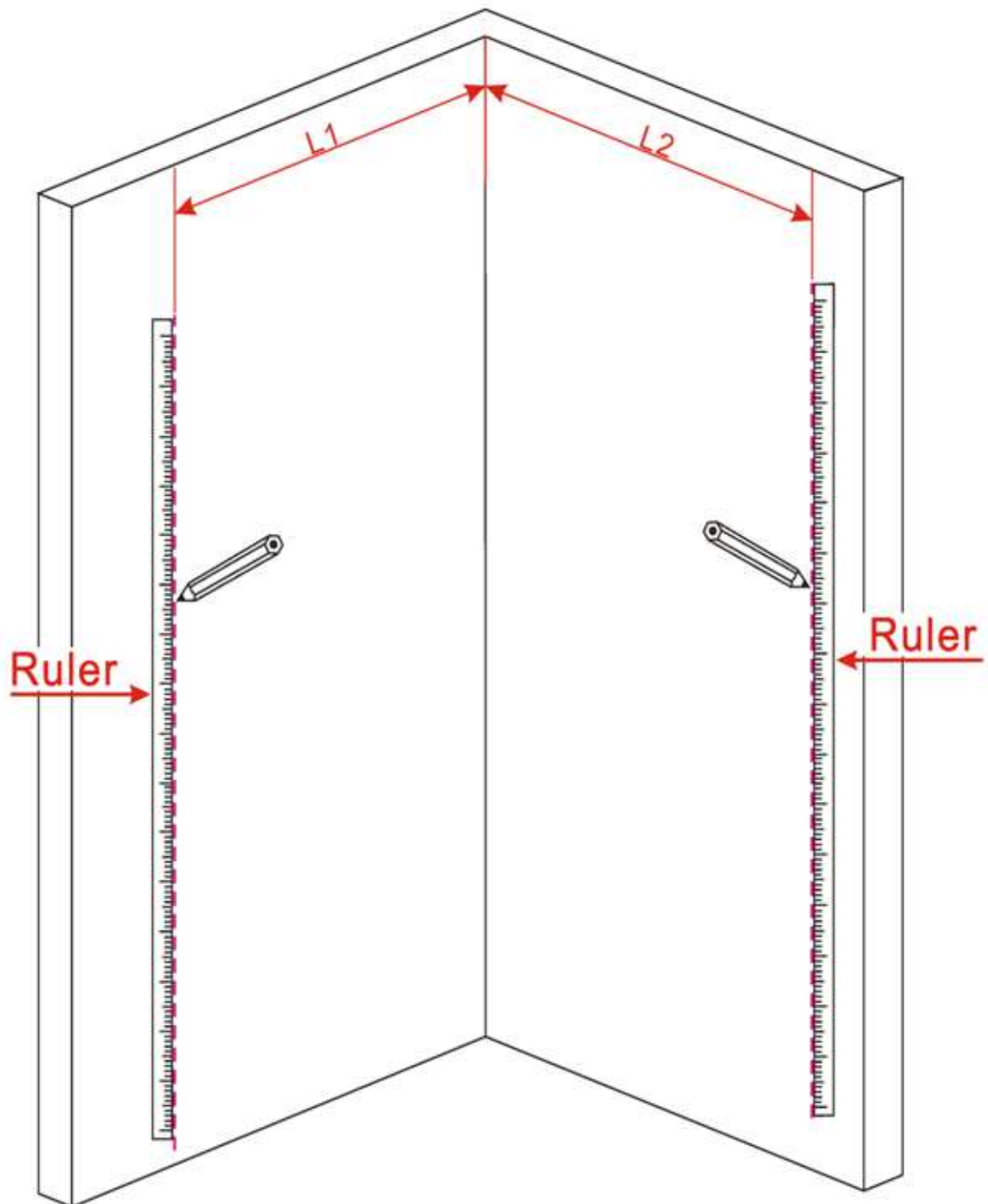

1. Platzieren Sie die Duschtasse
2. Stellen Sie die Wandprofile vertikal auf und nehmen Sie eine Wasserwaage zur Hilfe (Die Vorbohrungen müssen sich auf der Montagelinie befinden)
3. Markieren Sie die Bohr-Löcher
4. Bohren Sie an der Markierung und setzen Sie die Dübel
5. Schrauben Sie die Profile an die Wand

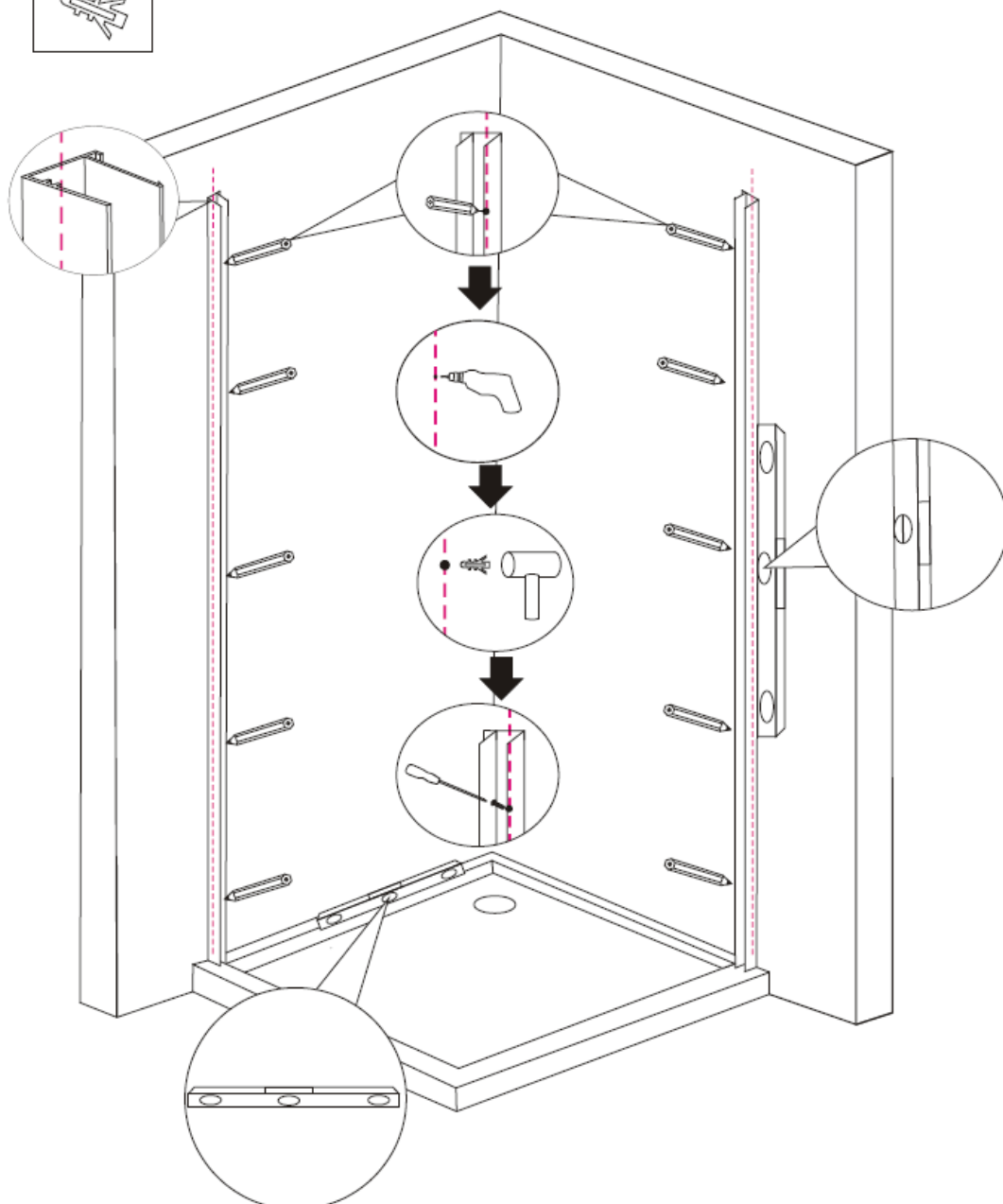
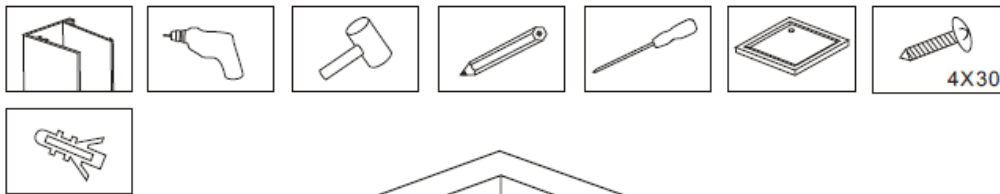

Führen Sie die feststehenden Glas-Elemente in die jeweiligen Wand-Profile

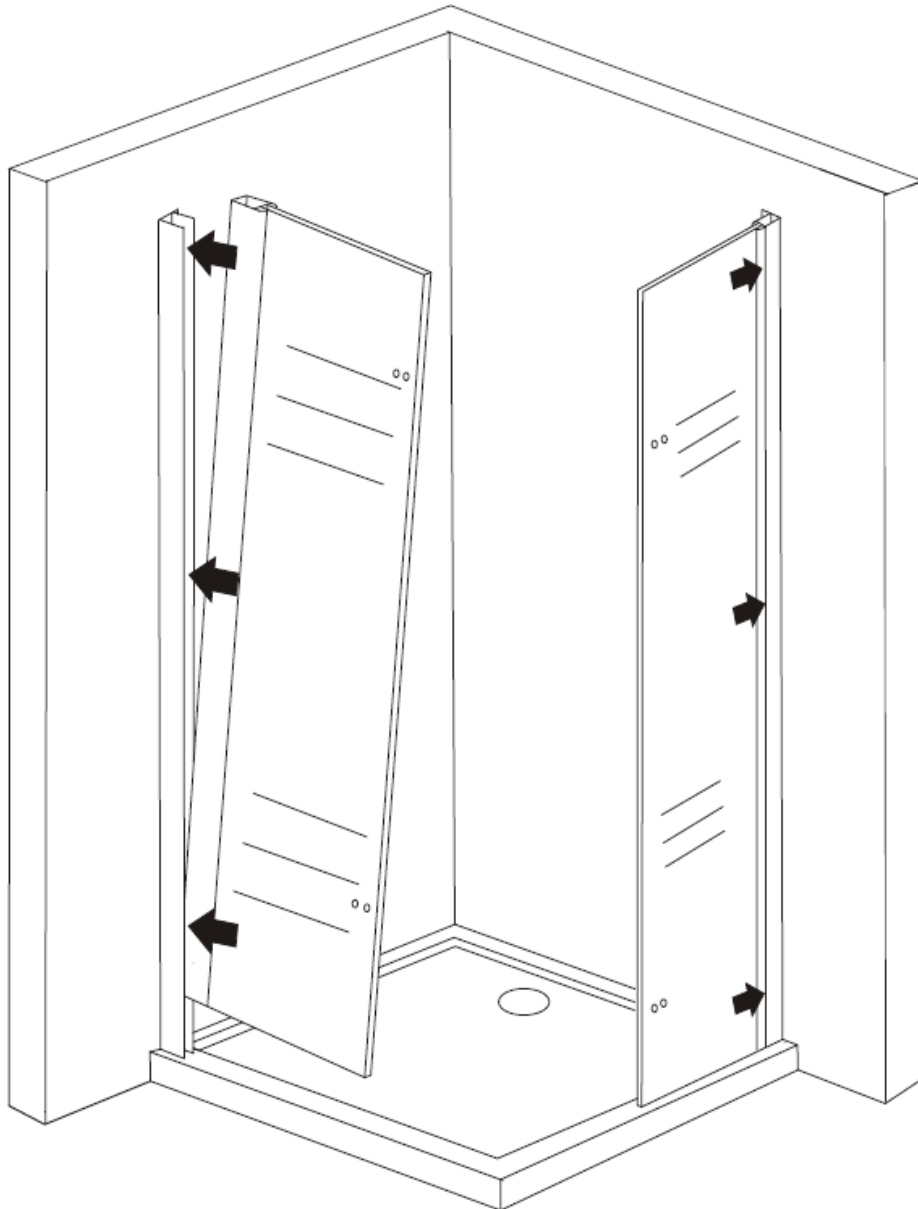
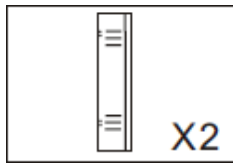

Bitte achten Sie beim aufstellen der Gläser immer auf eine weiche Unterlage bzw. lassen Sie den Kantenschutz am Glas



Verschrauben Sie die Scharniere an den feststehenden Glaselementen.

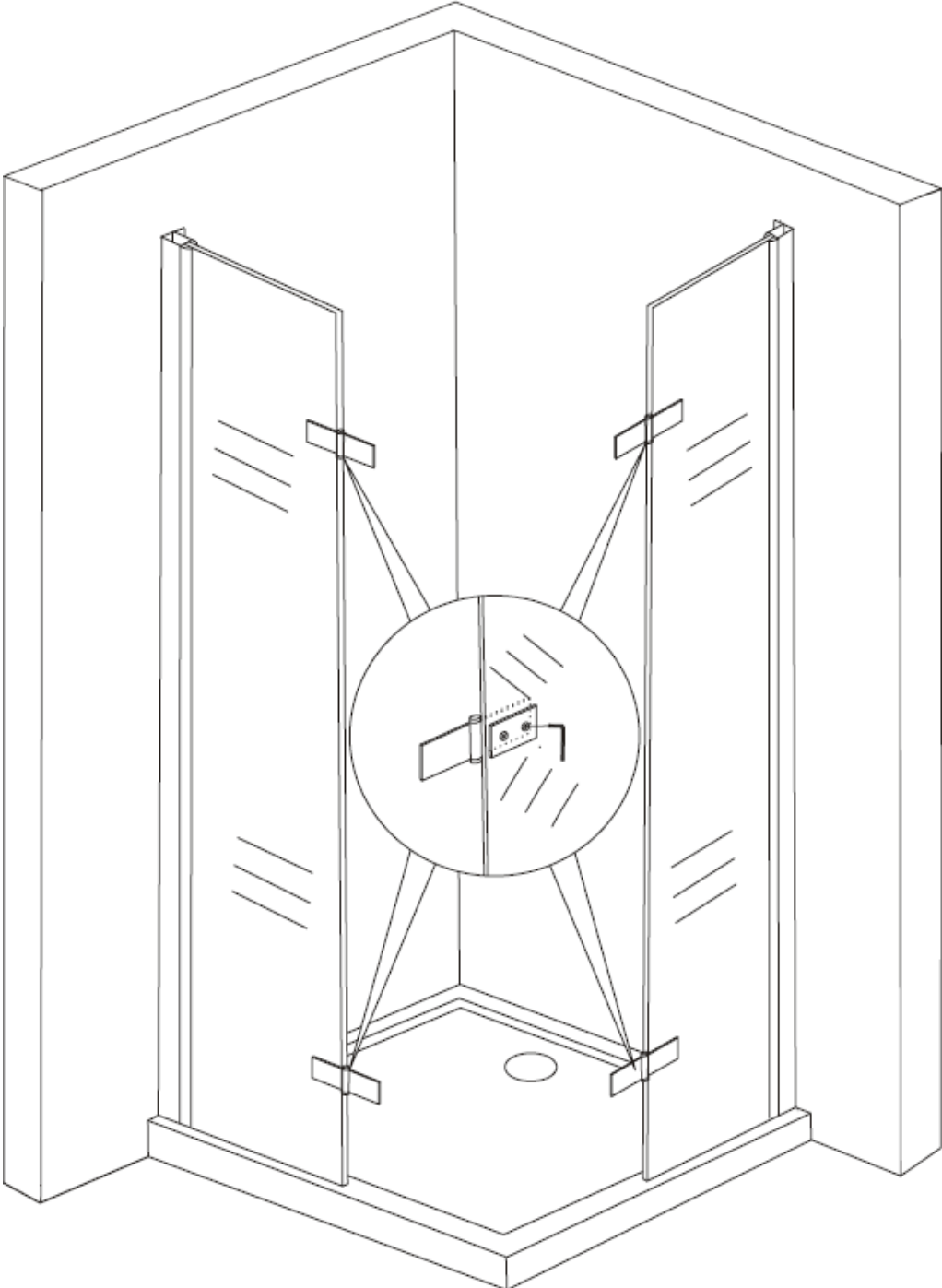
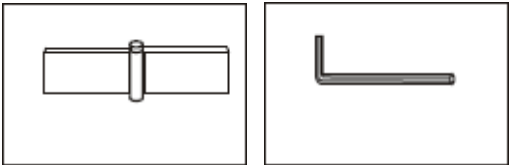

Verschrauben Sie die Scharniere mit den Türen und bringen Sie die Magnetdichtungen am Tür-Glas an

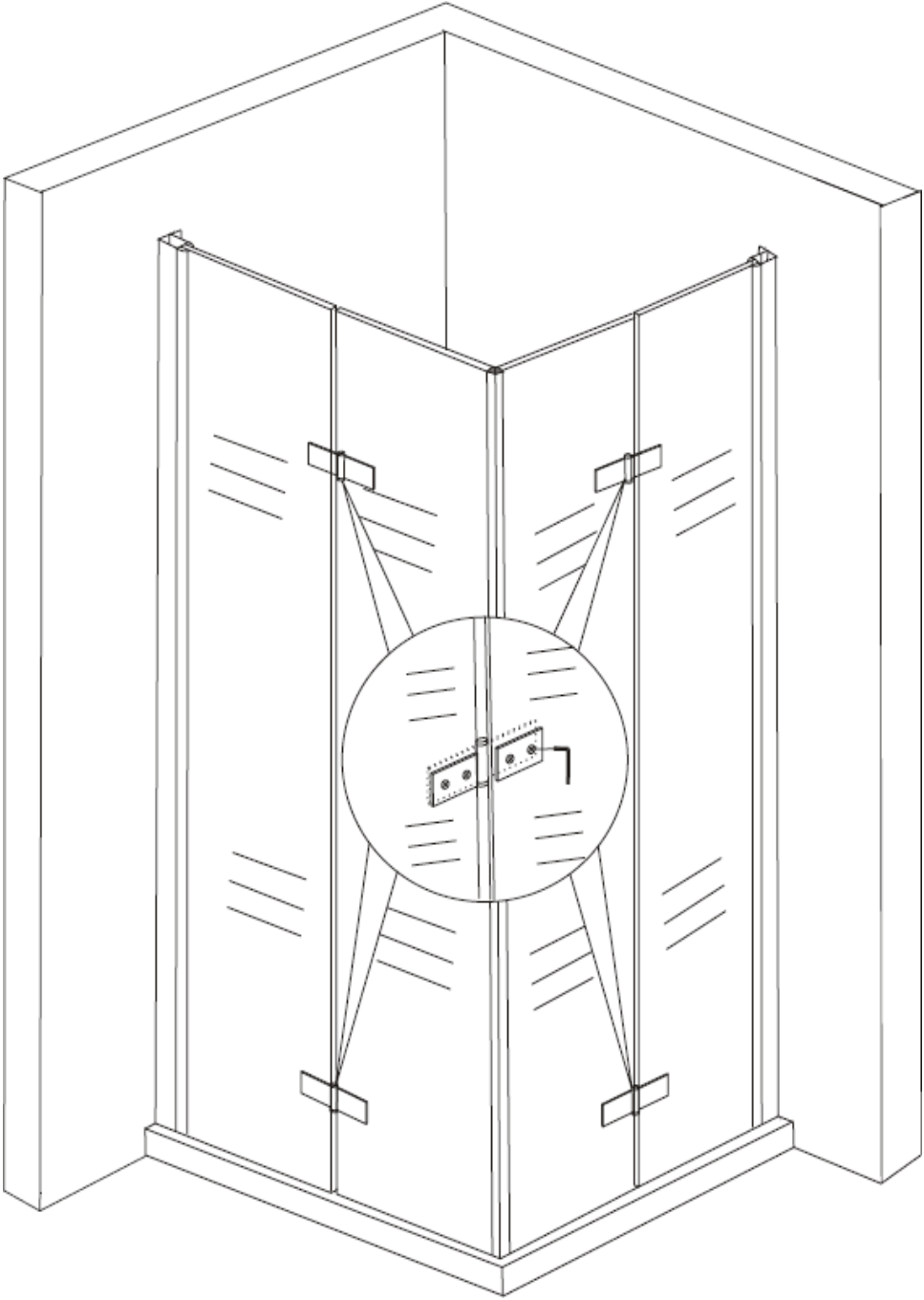
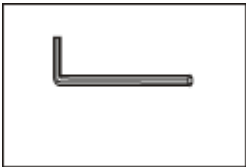

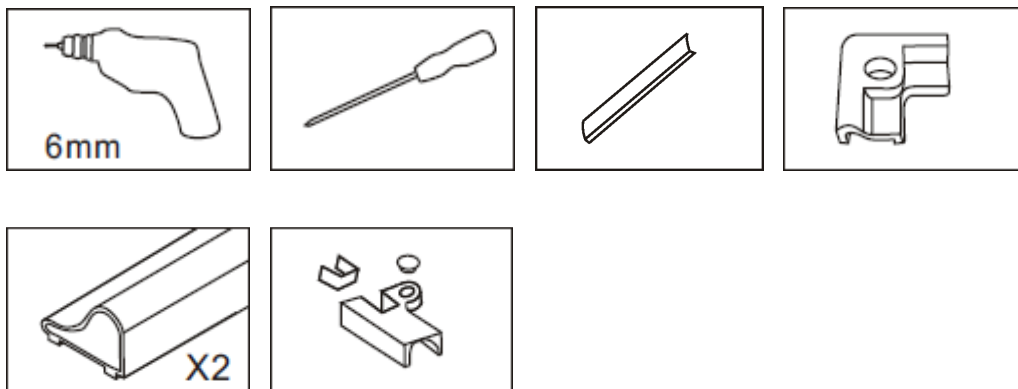

1. Bohren Sie an den vorgesehenen Stellen durch das Wandprofil und fixieren Sie die feststehenden Elemente gemäß dem nachfolgendem Bild
2. Bingen Sie die Abdeckleiste zwecks Verdeckung der Verschraubung an (wird ein geklickt)
3. Kleben Sie die Schwalleisten mittels Silikon unter den Türen mit den Adaptern auf der Duschwanne (bitte nicht verschrauben!)

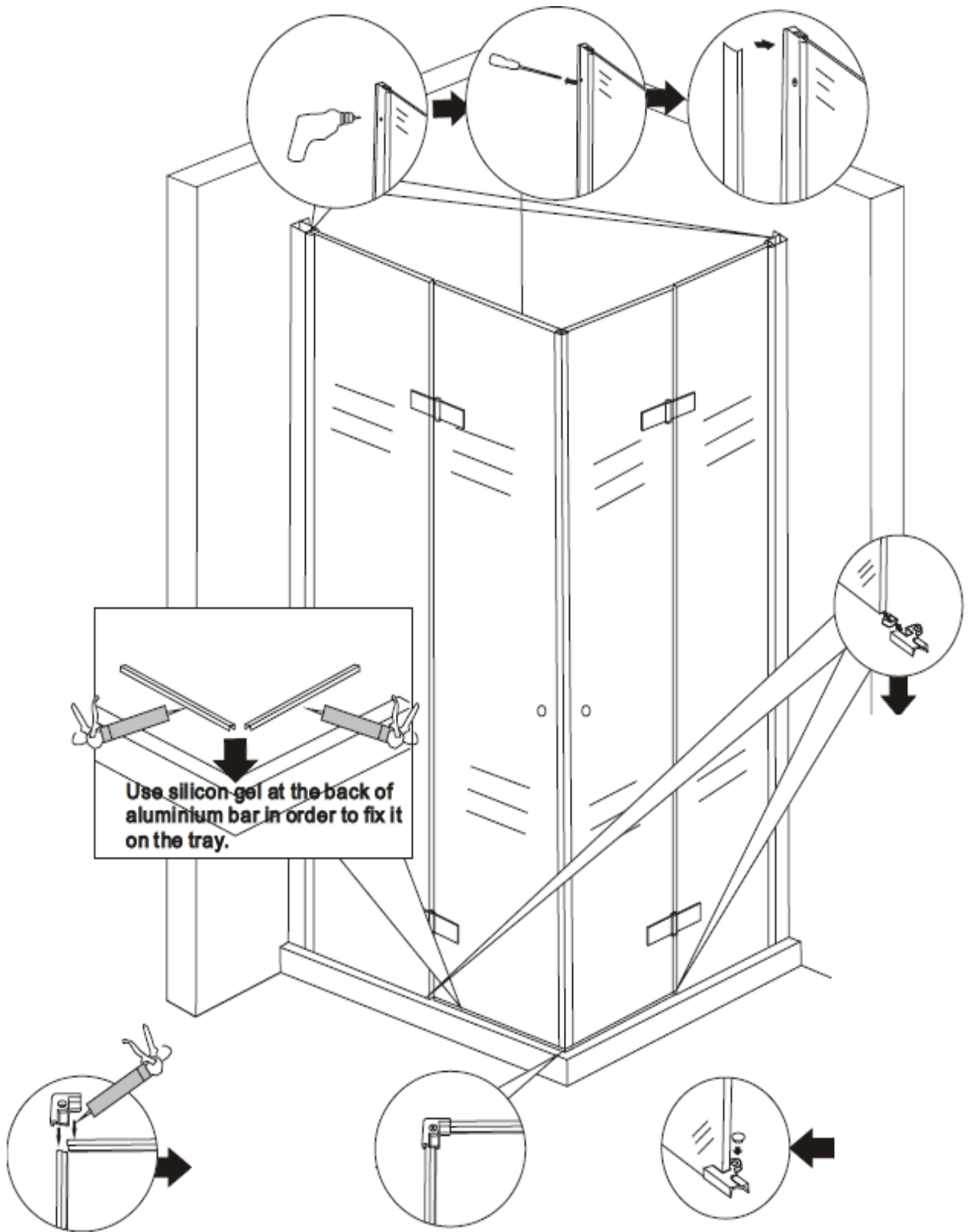

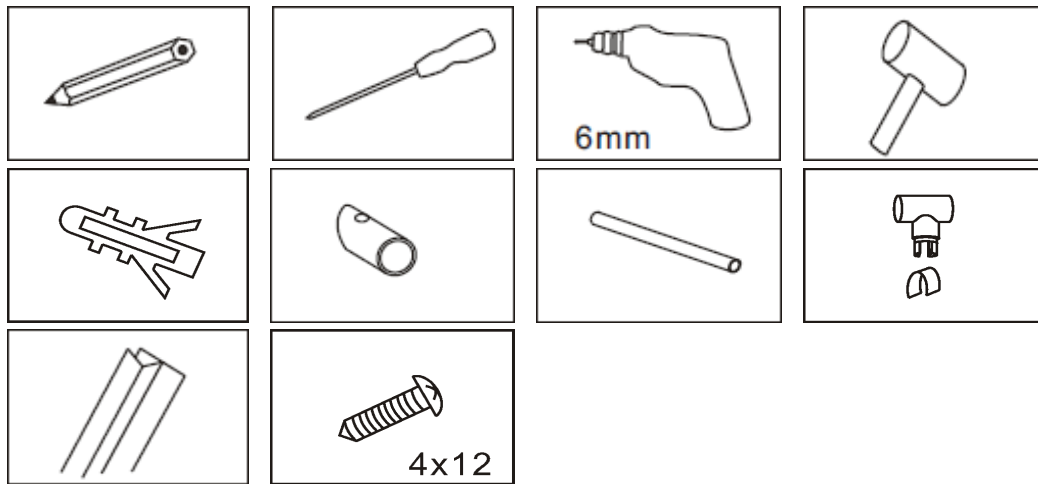

1. Installieren Sie die Stabilisierungsstangen wie abgebildet.
2. Bringen Sie die Zwischendichtungen an den feststehenden Elementen an

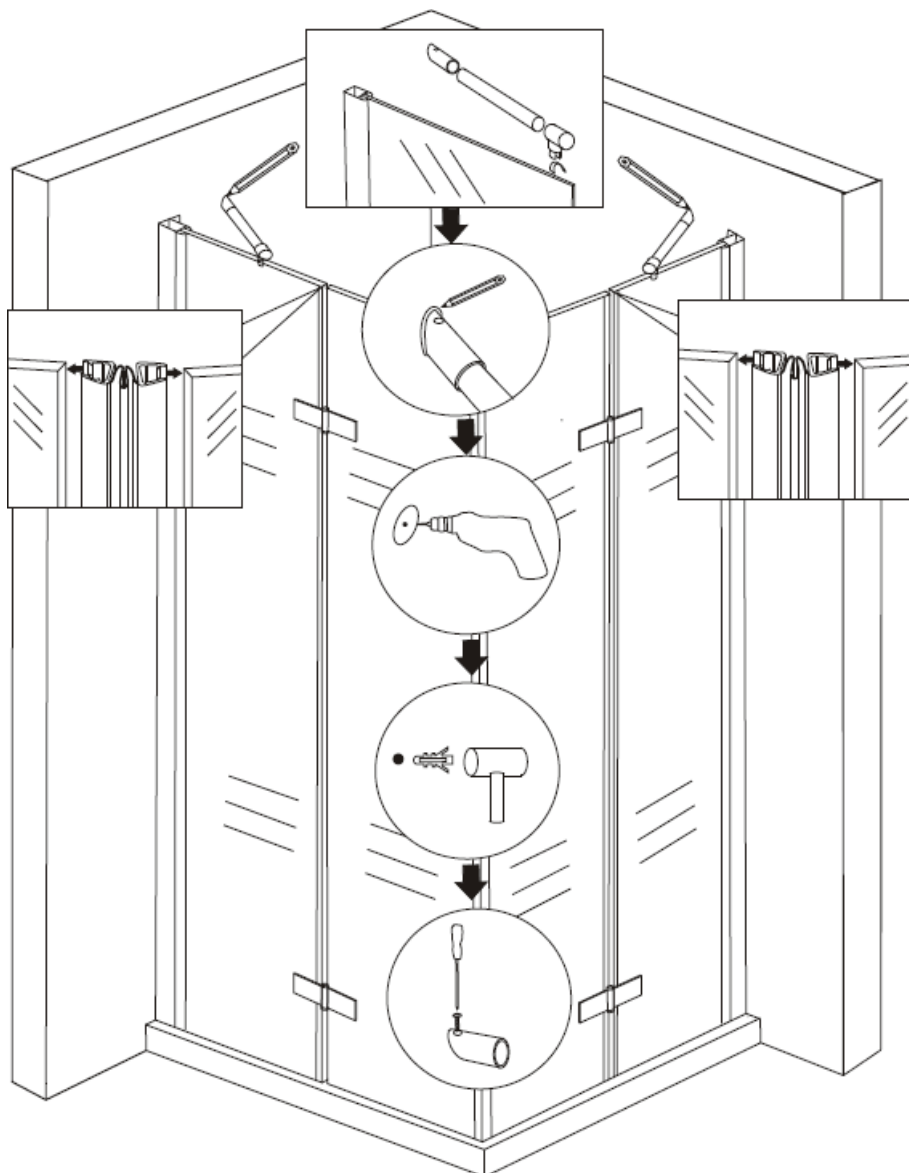

1. Verschrauben Sie die Türgriffe
2. Installieren Sie die oberen Profil Abdeckung an
3. Versiegeln Sie die feststehenden Elemente sowie die Wandprofile mittels Silikon
4. Bringen Sie die unteren Türdichtungen an und schneiden Sie diese auf Gehrung, die Magnetleisten werden von oben auf „stoß“ gesenkt

